



## ■ Caractéristiques techniques

- Receveur en marbre de synthèse
- Niveau d'adhérence PN18 : angle d'inclinaison compris entre 18° et 24°. Adhérence élevée.
- Livrés avec 5 pieds réglables
- Livré sans bonde



## ■ Avantages produits

- Ce matériau, résistant aux produits d'entretien, confère au receveur robustesse et stabilité
- Le marbre de synthèse est un matériau composite avec charge minérale
- Le receveur MARMO NEO peut être posé soit directement au sol soit surélevé grâce aux pieds réglables livrés

## ■ dimensions

### Largeurs disponibles

- 900 x 700    - 1100 x 900
- 800 x 900    - 1200 x 800
- 1000 x 800    - 1200 x 900
- 1000 x 900    - 1400 x 800
- 1100 x 800    - 1400 x 900

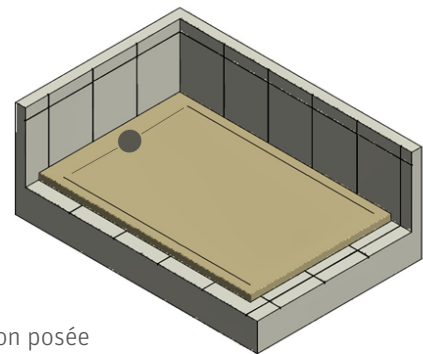

Installation posée

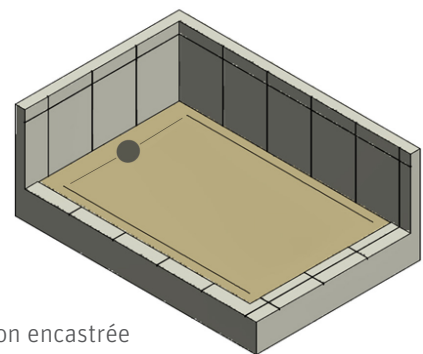

Installation encastrée

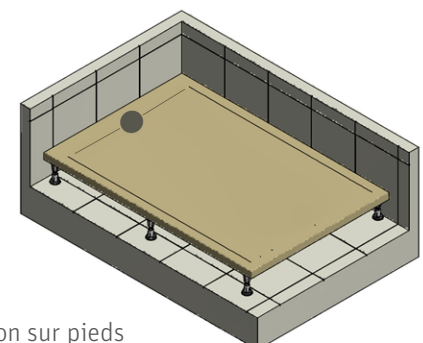

Installation sur pieds

Receveur rectangulaire MARMO NEO								
Dimensions du receveur [mm]	L	W	H1	H2	E	S1	S2	Diamètre bonde
900×700	900	700	30	110 - 130	50	350	180	90
800×900	800	900	30	110 - 130	50	450	180	90
1000×800	1000	800	30	110 - 130	50	400	180	90
1000×900	1000	900	30	110 - 130	50	450	180	90
1100×800	1100	800	30	110 - 130	50	400	180	90
1100×900	1100	900	30	110 - 130	50	450	180	90
1200×800	1200	800	35	110 - 135	50	400	180	90
1200×900	1200	900	35	110 - 135	50	450	180	90
*1400×800	1400	800	35	110 - 135	50	400	180	90
*1400×900	1400	900	35	110 - 135	50	450	180	90
*1600×800	1600	800	35	110 - 135	50	400	180	90
*1600×900	1600	900	35	110 - 135	50	450	180	90

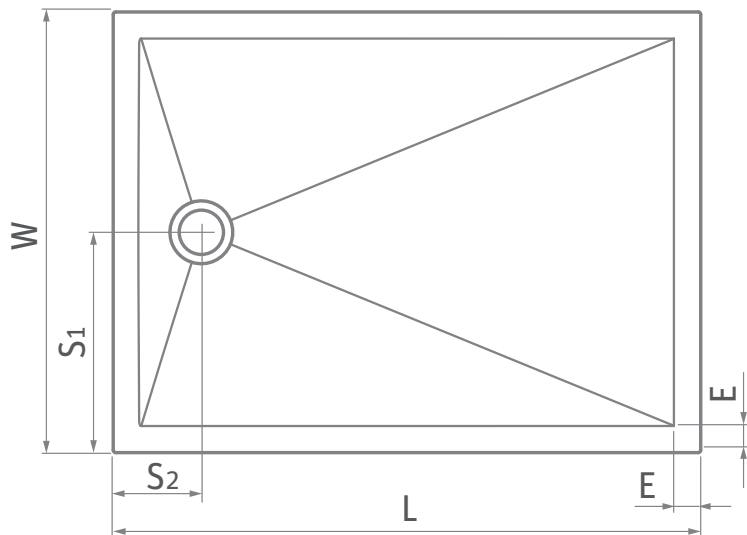

- Livré avec jeu de 5 pieds / 8 pieds\* à visser

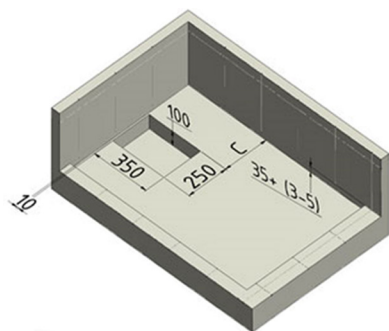

Installation posée

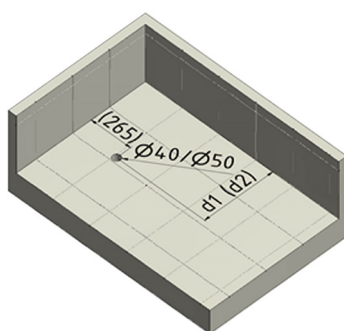

Installation avec pieds

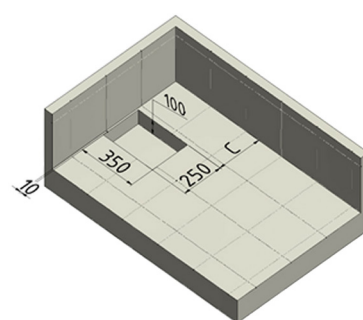

Installation encastrée